



Přepojení hovoru

Přepojení s dotazem:

1. Stisknete tlačítko  nebo Xfer soft tlačítko během aktivního hovoru, hovor bude přidržen.
2. vytočte druhé telefonní číslo.
3. Když je hovor přijat, stisknete tlačítko  nebo Xfer soft tlačítko pro dokončení operace.



Přepojení na slepo:

1. Stisknete tlačítko  nebo Xfer soft tlačítko během aktivního hovoru, hovor bude přidržen.
2. Potom zadejte 2. telefonní číslo a stisknete tlačítko nebo Xfer soft tlačítko.





Přesměrování hovoru

1. Stisknete Menu > Features > Call Forward.
2. Vyberte linku, typ přesměrování, zadejte číslo cíle a stav a stisknete tlačítko OK.

Ztlumení hovoru



1. Stisknete  pro ztlumení mikrofonu během hovoru.
2. Stisknete znovu  pro zrušení ztlumení konverzace.

Seznam hovorů

1. Stisknete tlačítko  nebo Menu > CallLog > Local Call Logs
2. Procházejte seznam pomocí 
3. Pro vytočení položky stisknete soft tlačítko Volat nebo zvednete sluchátko nebo stisknete  nebo .

Telefonní seznam

Přístup k telefonnímu seznamu:

1. Stisknete tlačítko  nebo soft tlačítko Contact nebo Menu > PhoneBook > Local Contacts.
2. Vyberte All Contacts nebo nějakou skupinu.
3. Pro vytočení položky stisknete soft tlačítko Volat nebo zvednete sluchátko nebo stisknete  nebo .

Přidat nový záznam:

1. Stisknete soft tlačítko Contact, vyberte All Contacts nebo nějakou skupinu > stisknete Add.
2. Zadejte jméno a číslo a stisknete soft tlačítko OK.

Programovací tlačítka

1. Můžete nakonfigurovat zkratky pro programovatelné tlačítka.
2. Stisknete Menu > Basic > Keyboard, vyberte konfigurovatelnou položku a pak vyberte požadovaný typ a hodnotu, stisknete tlačítko OK.

Opakování volby

1. Stisknete tlačítko  znovu vytočíte poslední číslo.

Nerušit DND

1. Stisknete soft tlačítko DND a aktivujete režim nerušit na zařízení.
2. Nebo Menu > Features > DND a vyberte Režim a Typ a stisknete tlačítko OK.

Hlasová schránka

1. Pro přístup ke své hlasové schránce stisknete  nebo Menu > Message > Voice Message zobrazí se počet zpráv, pokud je poskytuje váš server nebo ústředna.
2. Vyberte linku a stisknete Play.

Fanvil

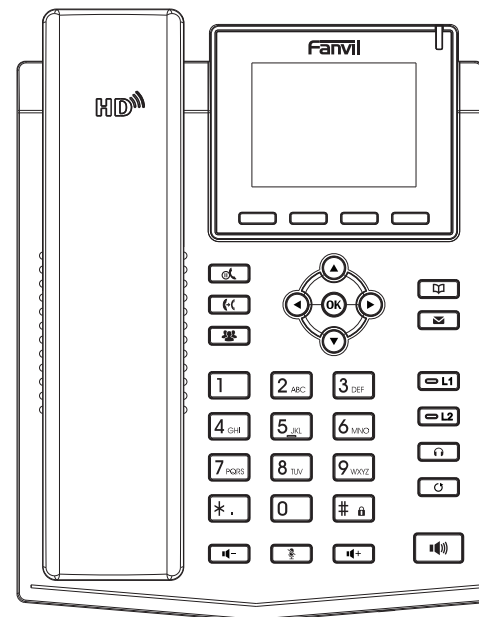

X3SG

Krátký instalační návod

Fanvil Technology Co., Ltd
www.fanvil.com

Obsah balení

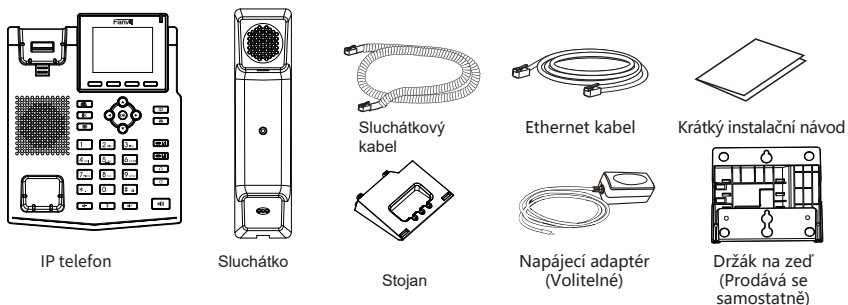

Ikony na obrazovce

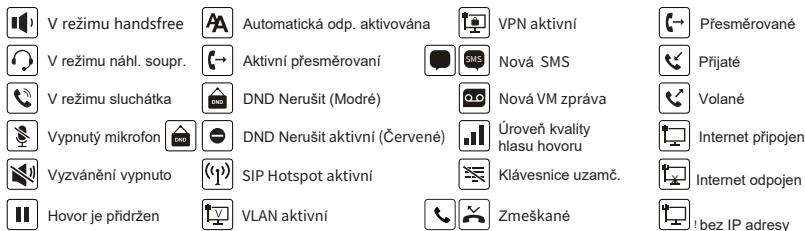

Keys features



Indikátor čekajících zpráv MWI



Levé a pravé navigační tlačítko
Tlačítko Nahoru, Zkratka seznamu hovorů
Tlačítko Dolů, Zkratka pro Stav
Tlačítko OK, Zkratka do Menu



TI. Přidržení, Přidržení/pokračování hovoru



Tlačítko přepojení



Tlačítko konference



Tlačítko telefonního seznamu



Tlačítko hlasové zprávy



Linková tlačítka



TI. nahl. soupravy, zap./vyp. náhl. soupravy



TI. opakovaní volby, přístup k opak. posledního hovoru



V klíčovém režimu: zap./vyp. tichého módu
V režimu komunikace: vyp./zap. mikrofonu



V klíčovém režimu nebo během hovoru: úprava hlasitosti vyzvánění

V režimu komunikace: úprava hlasitosti sluchátka, náhlavní soupravy nebo reproduktoru



Tlačítko handsfree, zap./vyp. hlasitého reproduktoru



Dlouhým stisknutím zamknete klávesnici.
Zadejte PIN pro odemknutí klávesnice (výchozí 123)

Instalace zařízení

Při instalaci zařízení postupujte podle pokynů na obrázku níže.

- Instalace stolního stojanu

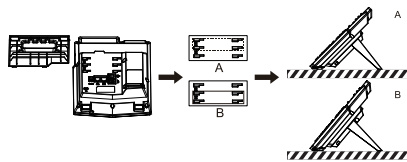

- Montáž na stěnu (stojan na stěnu je nutné zakoupit samostatně)

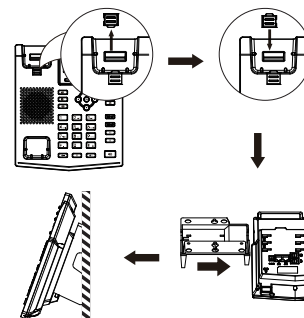

Připojení k zařízení

Připojte napájecí adaptér, síť, počítač, sluchátka a náhlavní soupravu k odpovídajícím portům, jak je popsáno na obrázku níže.

1. Napájecí port: připojte napájecí adaptér.
2. Síťový port: připojte lokální síť nebo Internet.
3. PC port: připojte síťový port k počítači.
4. Port headset: připojte náhlavní soupravu.
5. Port headset: připojte sluchátka IP telefonu.

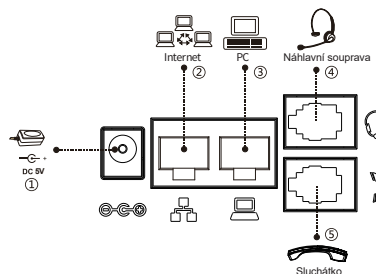

Konfigurace

Konfigurace přes LCD menu telefonu

1. Stiskněte Menu > Advanced (výchozí heslo 123)
2. Vyberte Network: pro konfiguraci síťového nastavení (DHCP/Static/PPPoE).
3. Vyberte Account: pro konfiguraci účtu, vyplňte adresu SIP server, port, user name, password atd.
4. Uložte konfiguraci.

Konfigurace přes web

1. Získejte IP adresu z telefonu: Stiskněte tlačítko, nebo Menu > Status > ETH.
2. Login: Zadejte IP adresu do webového prohlížeče. Počítač a telefon by měly být ve stejném segmentu IP adresy (Výchozí uživatelské jméno a heslo jsou „admin“.)
3. Konfigurace: Vyberte síť/účet atd. a vyplňte příslušný obsah.
4. Uložte konfiguraci.

Nastavení jazyka

1. Stiskni tlačítka Menu > Basic > Language.
2. Vyberte požadovaný jazyk a stiskněte soft tlačítko OK.

Sestavení hovoru

1. **Předvytočení:** zadejte telefonní číslo a zvedněte sluchátko.
2. **Přímé vytočení:** zvedněte sluchátko a zadejte telefonní číslo.
3. **Reproduktor:** zadejte telefonní číslo a stiskněte nebo naopak.
4. **Nahl. souprava:** zadejte telefonní číslo a stiskněte nebo naopak.

Přijmutí hovoru

1. **Použití sluchátka:** vyzvedněte sluchátko.
2. **Použití náhlavní soupravy:** stiskněte .
3. **Použití hlasitého reproduktoru:** stiskněte .

Přidržení hovoru

1. Stiskněte tlačítko nebo soft tlačítko Hold, volající je přidržen.
 2. Pro obnovení hovoru, stiskněte nebo soft tlačítko Resume.
- Poznámka:** při více aktivním hovorech vyberte požadovaný hovor pomocí navigačních tlačítek a použijte odpovídající soft tlačítko k přidržení nebo pokračování.

3-cestná konference

1. Jakkmile jste v hovoru s 1. volajícím, stiskněte tlačítko nebo soft tlačítko Conf, 1. volající bude přidržen.
2. Pak zavolejte na 2. číslo.
3. Po navázání 2. hovoru stiskněte nebo soft tlačítko k uspořádání konference.